



SOLUTIONS DE FINITION
.....
Special LVT





.....

GERFLOR et **ROMUS** unissent leur savoir faire et vous proposent une gamme complète d'accessoires autour de la LVT.

Pour un résultat parfait grâce à une mise en œuvre simplifiée.

.....

Plinthes p. 04-07

Seuils p. 08-11

Bandes décoratives p. 12-13

Solutions pour escaliers... p. 14-15

Sous-couches p. 16

Colle p. 17

Outils p. 18-19

Tapis d'entrée p. 20-21

PLINTHES DÉCORATIVES

Design skirting (PVC)

- **Marques distributrices :** Gerflor.
- **Épaisseur des sols associés :** toute épaisseur.
- **Description :** Plinthe design vinyl pour une finition parfaite des sols Gerflor. 100% étanche, elle peut être installée dans tous types d'environnements. Fine et discrète, elle assure une finition élégante tout en masquant les joints de dilatation. Les coloris des gammes Creation 30, Creation 55 et Rigid 30 sont disponibles. Ceux de la gamme Creation Home Clic le seront en avril 2019. La plinthe est également disponible dans une version blanche à peindre.
- **Conditionnement :** 6 x 2 ml.

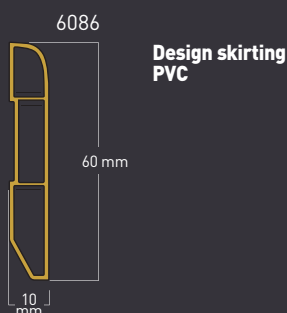

Gerflor



Vynaflex

- **Marques distributrices :** Gerflor.
- **Épaisseur des sols associés :** toute épaisseur.
- **Description :** Plinthe en PVC unie disponible en hauteur de 60 / 80 ou 100 mm. Sa lèvre souple la rendent particulièrement résistante à l'humidité et donc parfaite pour les pièces d'eau.
- **Conditionnement :** 0483/0477 : 25 x 3 ml / 0482 : 32 x 3 ml.

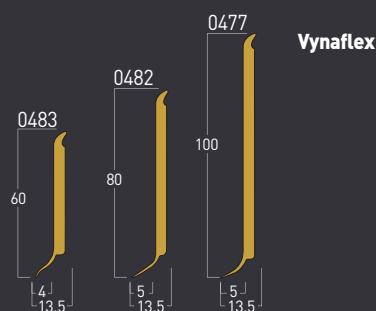

Gerflor



Design skirting (MDF)

- **Marques distributrices :** Gerflor.
- **Épaisseur des sols associés :** toute épaisseur.
- **Description :** Plinthe design MDF pour une finition parfaite des sols Gerflor. Coordonnée avec les nouvelles collections Top Silence et Rigid. Elle assure une finition élégante tout en masquant les joints de dilatation. La plinthe est également disponible dans une version blanche à peindre.
- **Conditionnement :** 5 x 2,2 ml.

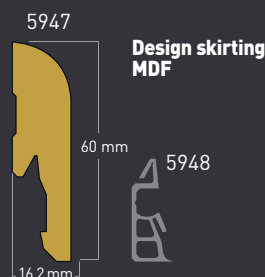

Gerflor





Plinthe à insert (alu)

- **Marques distributrices :** Romus.
- **Epaisseur des sols associés :** 2/3 mm - 4 mm.
- **Description :** profilés en aluminium permettant de réaliser des plinthes à la hauteur de son choix avec les chutes de LVT et d'assurer une belle finition en angle intérieur grâce au fin liseré qui reste visible.
- **Conditionnement :** 1 x 2,5 ml.

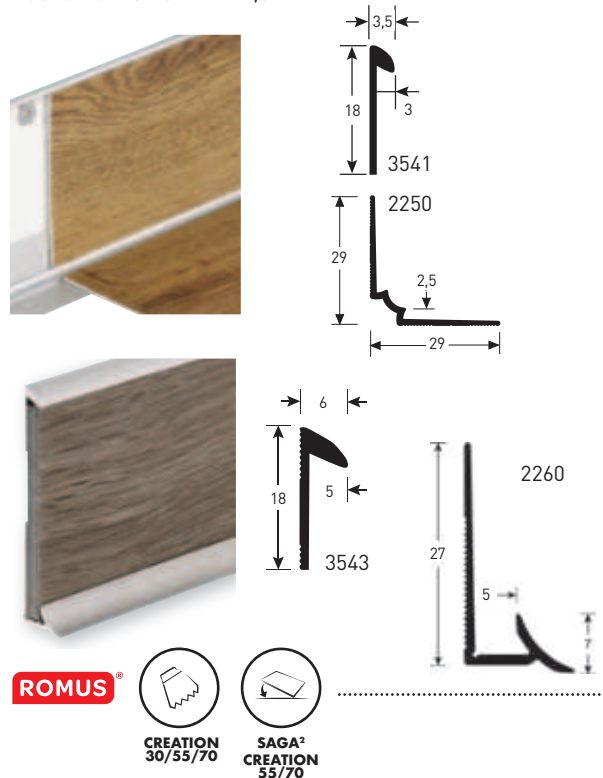

Plinthe à insert (MDF)

- **Marques distributrices :** Romus.
- **Epaisseur des sols associés :** jusque 5 mm.
- **Description :** Plinthe blanche à peindre en MDF de 69 mm de haut permettant de coordonner la plinthe au sol grâce à ses bandes adhésives.
- **Conditionnement :** 1 x 2,2 ml.

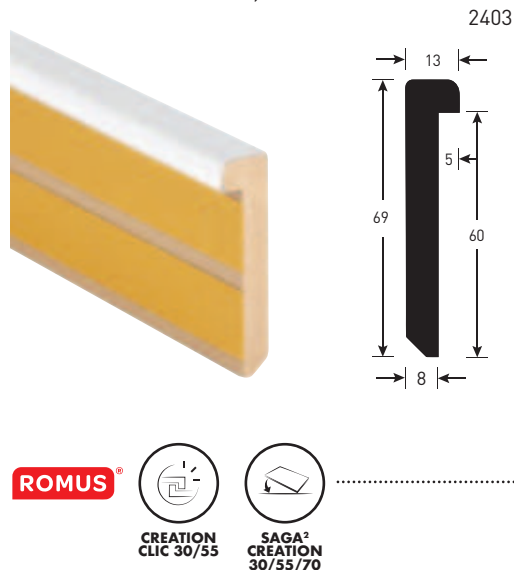

PLINTHES BLANCHES

Plinthe CUBU (MDF)

- **Marques distributrices :** Romus.
- **Épaisseur des sols associés :** toute épaisseur
- **Description :** Plinthe âme MDF haute résistance, enveloppée d'une structure composite résultant d'un mélange de polypropylène et d'élastomère thermoplastique. Très bonne résistance à l'impact, hermétique à l'eau et aux poussières grâce à ses lèvres souples en haut et en bas.
- **Conditionnement :** 1 x 2,2 ml / 1 x 2,5 ml.



ROMUS



CREATION
30/55/70



SAGA²
CREATION
55/70



CREATION
30/55/70

Plinthe de recouvrement (MDF)

- **Marques distributrices :** Romus.
- **Épaisseur des sols associés :** toute épaisseur.
- **Description :** plinthe en MDF recouverte d'un papier très résistant qui permet de faire une finition sans avoir à retirer la plinthe en place. Prédéécoupée pour des hauteurs de 60/80/100 et 120 mm.
- **Conditionnement :** 1 x 2,2 ml.

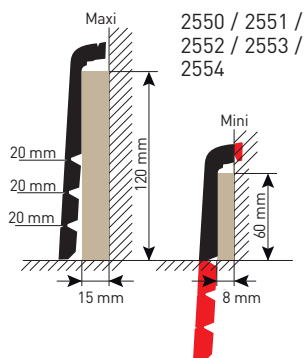

ROMUS



CREATION
30/55/70



SAGA²
CREATION
55/70



CREATION
30/55/70

SOLS ASSOCIÉS : À coller Plombant À clipser

Creation 55 (Ranch) / Plinthe Eco (MDF)



Plinthe eco (MDF)

- **Marques distributrices :** Romus.
- **Épaisseur des sols associés :** toute épaisseur.
- **Description :** Plinthe en MDF à coller, recouverte d'un papier très résistant pouvant être utilisé tel quel ou repeint.
- **Conditionnement :** 1 x 2,2 ml.

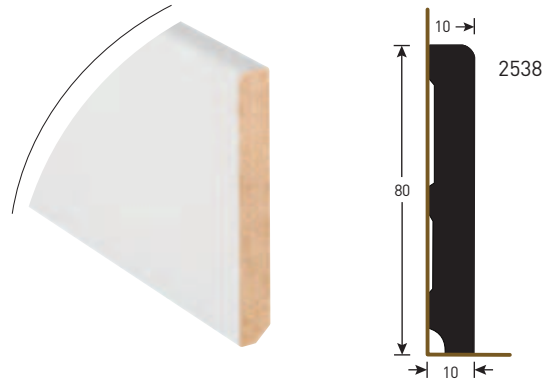

ROMUS



CREATION
30/55/70



SAGA²
CREATION
55/70



CREATION
30/55/70

Plinthe eco (MDF)

- **Marques distributrices :** Romus.
- **Épaisseur des sols associés :** toute épaisseur.
- **Description :** Plinthe blanche à peindre en MDF de 80 mm de haut.
- **Conditionnement :** 1 x 2,4 ml.

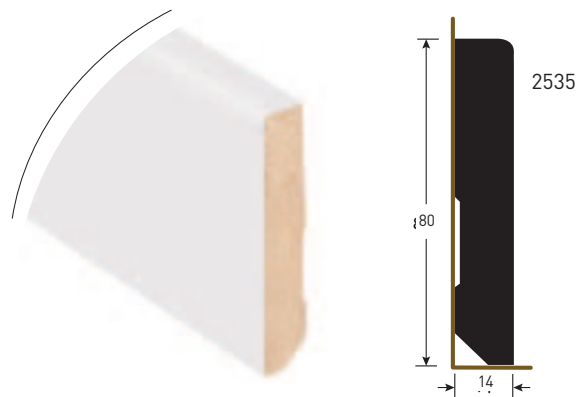

ROMUS



CREATION
30/55/70



SAGA²
CREATION
55/70



CREATION
30/55/70

SEUILS

Rampe 2,8 mm (alu)

- **Marques distributrices :** Gerflor.
- **Épaisseur des sols associés :** 2/3 mm
- **Description :** Rampe d'accès résistant au fort trafic et à l'humidité.
- **Conditionnement :** 10 x 3 ml.

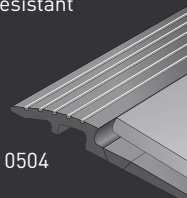

0504

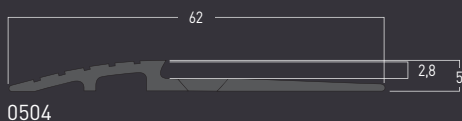

0504

Gerflor



CREATION
30/55/70

Rampe pose libre 5-6 mm (alu)

- **Marques distributrices :** Gerflor.
- **Épaisseur des sols associés :** 5/6 mm.
- **Description :** Rampe d'accès s'installant sans dégrader le support pour un système complètement pose libre unique sur le marché. Elle résiste au fort trafic et à l'humidité. Gain de temps lors de l'installation grâce à sa composition en 2 parties. Des connecteurs permettent de bien maintenir les longueurs entre elles et les angles pré-assemblés (en option) permettent une finition parfaite.
- **Conditionnement :** 5 x 3 ml / 4 angles.
- **Produits associés :** 0629 (angles).

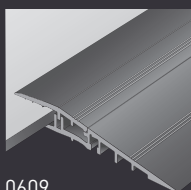

0609



0609

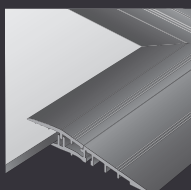

0629

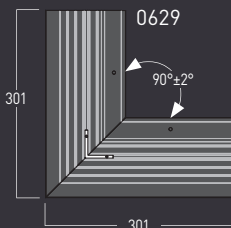

0629

Gerflor



SAGA²
CREATION
70



CREATION
55/70

Rampe 5-6 mm (alu)

- **Marques distributrices :** Gerflor.
- **Épaisseur des sols associés :** 5/6 mm
- **Description :** Rampe d'accès résistant au fort trafic et à l'humidité. Sa mise en œuvre est simplifiée grâce aux connecteurs qui permettent de bien maintenir les longueurs entre elles et au kit de vis fourni. Des angles pré-assemblés (en option) permettent une finition parfaite.
- **Conditionnement :** 5 x 3 ml / 4 angles.
- **Produits associés :** 1513 (angles).

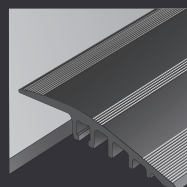

0505

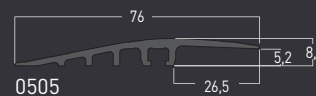

0505

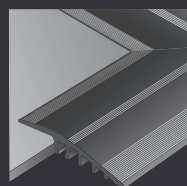

1513

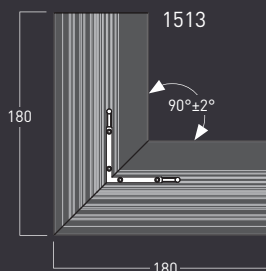

1513

Gerflor



SAGA²
CREATION
70



CREATION
55/70

Rampe d'accès 5-7 mm (alu)

- **Marques distributrices :** Romus.
- **Épaisseur des sols associés :** 5/6 mm.
- **Description :** Rampe d'accès résistant au fort trafic et à l'humidité. Disponible en deux finitions. Vis fournies.
- **Conditionnement :** 2,7 ml.



2690 / 2691

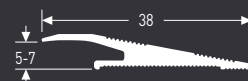

ROMUS



SAGA²
CREATION
70



CREATION
55/70

SOLS ASSOCIÉS :



À coller



Plombant



À clipser

Consulter les coloris disponibles sur Gerflor.fr / Romus.fr



Creation 70 Clic System (Wild Oak) / Rampe 5/6 mm (alu)

Arrêts cintrables inclinés (alu)

- **Marques distributrices :** Romus.
- **Épaisseur des sols associés :** 2,5/5 mm.
- **Description :** Profilé d'arrêt incliné permettant des effets décoratifs : se déforme par simple pliage manuel pour se plier à toutes les inspirations (rayon mini : 200 mm).
- **Conditionnement :** 1 x 2,5 ml.

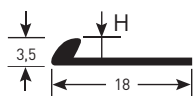

Épaisseur	Code
2,5 mm	3540
5 mm	3542

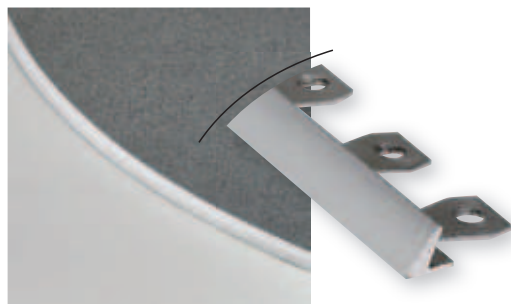

ROMUS



CREATION 55/70



SAGA² CREATION 70



CREATION 55

Arrêts cintrables droits

- **Marques distributrices :** Romus.
- **Épaisseur des sols associés :** 2/2,5/4,5/6 mm.
- **Description :** Profilé d'arrêt droit permettant des effets décoratifs en connexion de 2 sols. Se déforme par simple pliage manuel pour se plier à toutes les inspirations (rayon mini : 270 mm).
- **Conditionnement :** 1 x 2,5 ml.

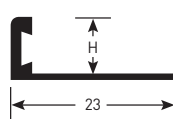

Épaisseur	Code
2 mm	3517
2,5 mm	3518
4,5 mm	13519
6 mm	13522

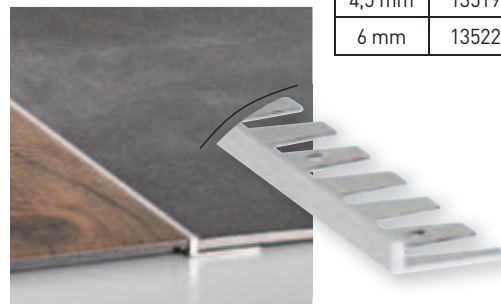

ROMUS



CREATION 30/55/70



SAGA² CREATION 55/70



CREATION 30/55/70

Seuils « design clip » denivelé (alu)

- **Marques distributrices :** Romus.
- **Epaisseur des sols associés :** 4/6 mm.
- **Description :** rampe d'accès multiniveau disponible en deux finitions. Permet un accès en douceur aux zones recouvertes de LVT.
- **Conditionnement :** 1 x 3 ml.

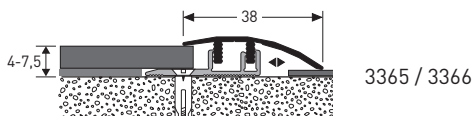

3365 / 3366

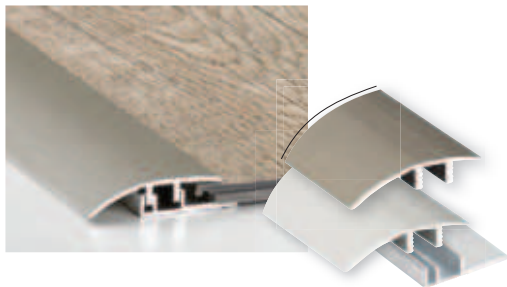

ROMUS®



SAGA²
CREATION
55/70



CREATION
30/55/70

Seuils « design clip » symétrique (alu)

- **Marques distributrices :** Romus.
- **Epaisseur des sols associés :** 4/6 mm.
- **Description :** seuil permettant de faire la connexion entre deux revêtements de sols tout en laissant la place à la dilataion.
- **Conditionnement :** 1 x 3 ml.

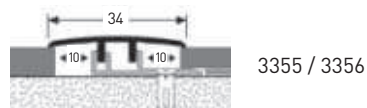

3355 / 3356



ROMUS®



SAGA²
CREATION
55/70



CREATION
30/55/70



SOLS ASSOCIÉS :



À coller



Plombant



À clipser

Creation 55 (Brownie) / Pinthe à insert alu / Seuil plat

Seuils « design clip » bordure (alu)

- **Marques distributrices :** Romus.
- **Épaisseur des sols associés :** 4/6 mm.
- **Description :** Seuil à utiliser en périphérie de la pièce afin de masquer de manière élégante le joint de dilatation.
- **Conditionnement :** 1 x 2,7.
- **Nombre coloris :** 2.



3371 / 3373



ROMUS



**SAGA²
CREATION
55/70**



**CREATION
30/55/70**

Seuils plats (alu)

- **Marques distributrices :** Romus.
- **Épaisseur des sols associés :** toute épaisseur.
- **Description :** Seuil plat 30 mm ou extra plat 40 mm pour faire la jonction entre deux pièces. Pose vissée ou adhésivée. A visser ou à coller.
- **Conditionnement :** 1 x 2,7 ou 0,9 ml.
- **Nombre coloris :** 2.

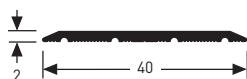

1570 / 1572 / 1571 /
1573 / 2570 / 2572 /
2571 / 2573 / 1584 /
1585 / 1587 / 1589 /
2584 / 2585 / 2587 /
2589

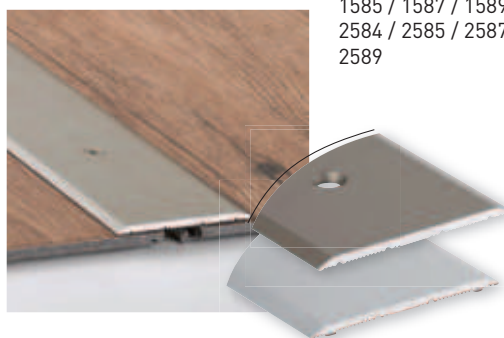

ROMUS



**CREATION
30/55/70**



**SAGA²
CREATION
55/70**



**CREATION
30/55/70**

Seuils dilatation (alu)

- **Marques distributrices :** Romus.
- **Épaisseur des sols associés :** 3/6 mm.
- **Description :** Permet aux sols LVT d'avoir une expansion de +/- 2,5 mm des deux côtés. Cette jonction est très discrète puisqu'une fois posée seul 14 mm de profils sont visibles.
- **Conditionnement :** 1 x 2,7 ml.



3390 / 3391 /
3395 / 3396

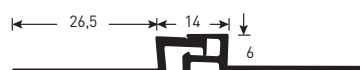

ROMUS



**CREATION
30/55/70**



**CREATION
70**



BANDES DÉCORATIVES

- **Marques distributrices :** Gerflor.
- **Épaisseur des sols associés :** 2/3 mm.
- **Description :** Bandes à insérer entre deux lames de Creation pour un effet joint décoratif.
- **Conditionnement :** 80 unités.
- **Dimensions :** Largeur 4 x 914 mm.



3203 - 0330 Silver Strip

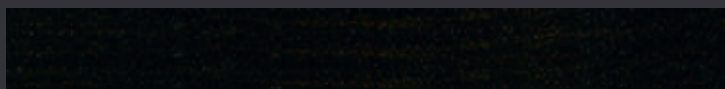

3203 - 0331 Black Strip

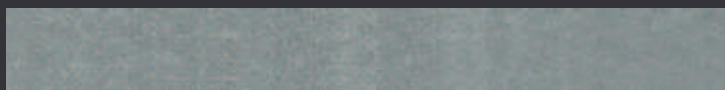

3203 - 0332 Light Concrete Strip

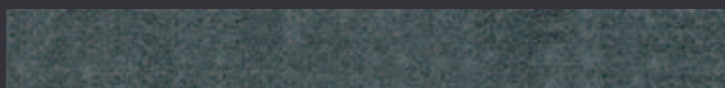

3203 - 0333 Dark Concrete Strip

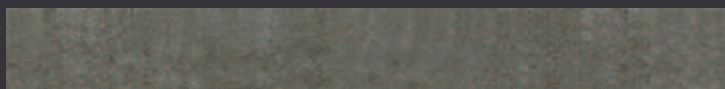

3203 - 0334 Brown Concrete Strip

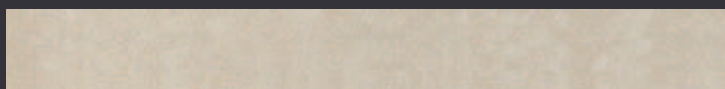

3203 - 0335 White Concrete Strip

Gerflor



CREATION
30/55/70





SOLUTIONS POUR ESCALIERS

Nez de marche T67 (alu)

- **Marques distributrices :** Gerflor.
- **Épaisseur des sols associés :** toute épaisseur.
- **Description :** nez de marche en aluminium qui donnera un fini élégant aux marches tout en assurant une sécurité d'usage grâce à sa bande antidérapante.
- **Conditionnement :** 10 x 3 ml.

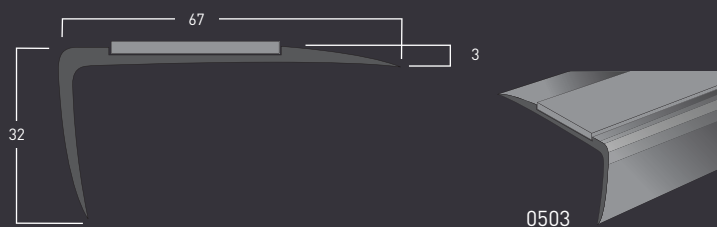

Gerflor



CREATION
30/55/70



SAGA²
CREATION
55/70



CREATION
30/55/70

Arrêt-angle (alu)

- **Marques distributrices :** Romus.
- **Épaisseur des sols associés :** 2/3 mm.
- **Description :** profilés en aluminium permettant de finir de manière esthétique l'angle intérieur de la marche, en ne laissant visible qu'un fin liseré.
- **Conditionnement :** 1 x 2,5 ml.

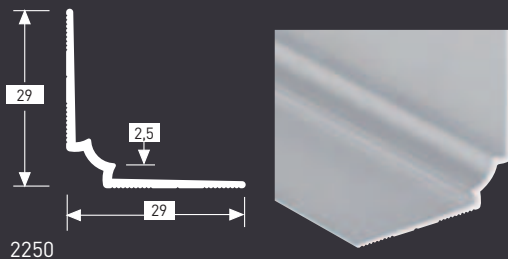

ROMUS



CREATION
30/55/70

SOLS ASSOCIÉS :



À coller



Plombant



À clipser

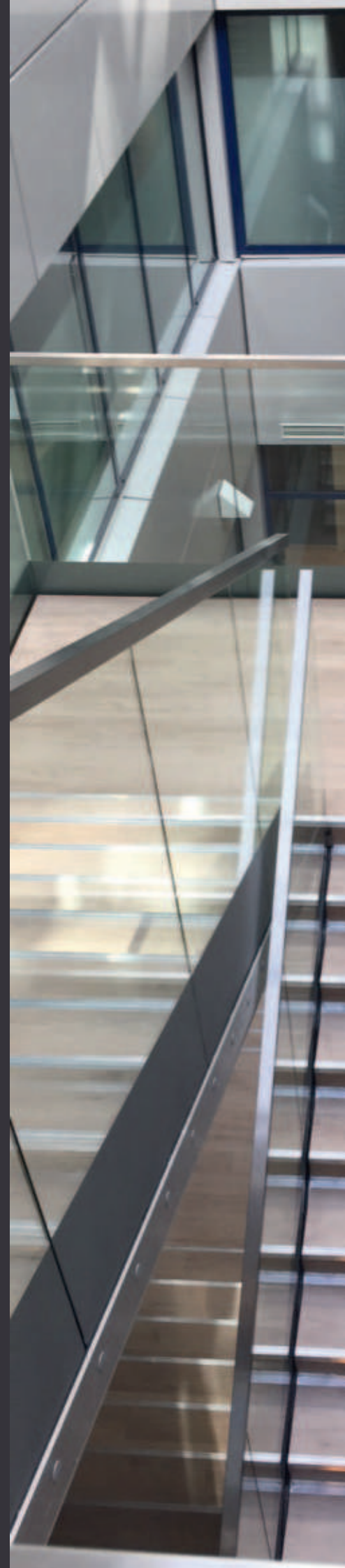



Nez de marche double arrêt série décoration (alu)

- **Marques distributrices :** Romus.
- **Épaisseur des sols associés :** 3/4/5/6 mm.
- **Description :** profilés en aluminium permettant de finir de manière élégante et discrète les marches d'escaliers recouverts de LVT. Une fois installés seul un fin liseré est visible.
- **Conditionnement :** 1 x 2,5 ml (1603/1605 /1602) - 1 x 3 ml (1604/1606).

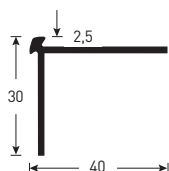

1602

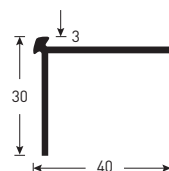

1603

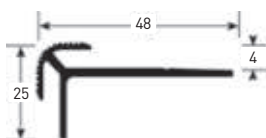

1604

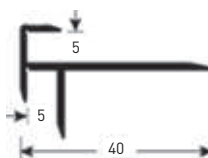

1605

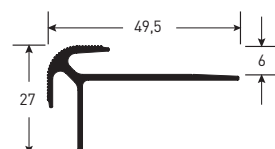

1606



ROMUS®



**SAGA²
CREATION
55/70**



**CREATION
30/55/70**



**DRY BACK
30/55/70**

SOUS-COUCHES

Gerflor Acoustic 15 dB

- **Marques distributrices :** Gerflor.
- **Sols associés :** Creation 30 Clic / Creation 55 Clic / Creation 70 Clic System.
- **Description :** sous couche isophonique permettant de réduire le bruit d'impact à 15 dB. Adaptée à tout type de trafic.
- **Conditionnement :** 1 x 15 ml = 15 m².
- **Produit associé :** Alu Tape (5950).



1798



CREATION
30/55/70

Gerflor Silence Ultra 19 dB

- **Marques distributrices :** Gerflor.
- **Sols associés :** Home Clic Silence.
- **Description :** sous couche isophonique permettant de réduire le bruit d'impact à 19 dB. Adaptée à un usage résidentiel uniquement (faible trafic, 10 personnes par jour maximum).
- **Conditionnement :** 1 x 36 ml = 36 m².



0700



HOME CLIC SILENCE

Gerflor Silence Plus 19 dB

- **Marques distributrices :** Gerflor.
- **Sols associés :** Creation 30 Clic / Creation 55 Clic
- **Description :** sous couche isophonique accordéon permettant de réduire le bruit d'impact de 19 dB. Adaptée au trafic modéré.
- **Conditionnement :** 1,18 x 8,5 ml = 10 m² / paquet.
- **Produit associé :** Alu Tape (5950).



5949



CREATION
30/55

Gerflor Smart Fix 16 dB

- **Marques distributrices :** Gerflor.
- **Sols associés :** Creation 30 design / Creation 55 trend.
- **Description :** Sous-couche pose libre avec surface auto-adhésive permettant d'installer sans colle acrylique les gammes Creation 55 et Creation 30 Dry Back. De plus, cette sous-couche permet une réduction du bruit d'impact de 16 dB. Adaptée au trafic modéré.
- **Conditionnement :** 1 x 7,5 ml = 7,5 m²/ rouleau.



1698



CREATION
30/55

SOLS ASSOCIÉS : À coller Plombant À clipser

* Homologations en cours.

COLLE

Fix & Free 740

- **Marques distributrices :** Gerflor.
- **Sols associés :** Creation 55 Clic / Creation 70 clic / Creation 30 Clic.
- **Description :** Double face grande largeur (74 cm) permettant de maintenir la Creation Clic posée sur des grandes surfaces et au passage de portes. A utiliser sur carrelage et sol PVC compact. Grâce à sa formule non migrante, le Fix&Free 740 peut également être utilisé dans le cadre de rénovation de dalles vinyle amiante.
- **Conditionnement :** 1 x 25 ml = 18,5 m².



058W

Gerflor



CREATION
30/55/70



Creation 55 Clic (Carmel) / Fix&Free 740

OUTILS

Couteau Orckal

- **Marques distributrices** : Romus.
- **Description** : Couteau à la forme ergonomique adaptée à tous pour plus de confort et une utilisation adaptée à toutes les utilisations de coupes.



91108

ROMUS®

Massicots

- **Marques distributrices** : Romus.
- **Description** : Pour une découpe aisée et propre des lames LVT.
- **Coupe maxi** : MH-330 : 90° : largeur 330 mm / 45° : largeur 215 mm / épaisseur : 16 mm.
LP-650 : 90° : largeur 650 mm / 45° : largeur 540 mm / épaisseur : 10 mm.

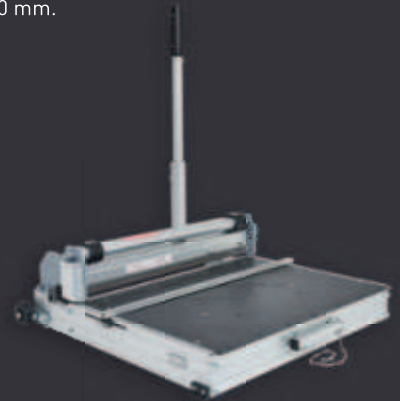

93995 / 93650

ROMUS®

Maillet anti-rebonds

- **Marques distributrices** : Romus.
- **Description** : Assure l'assemblage des lames Creation Clic. Absorbe les chocs et ne marque pas.



94964

ROMUS®

Protection de sol

- **Marques distributrices** : Gerflor.
- **Description** : La protection de chantier est facile à installer et permet de protéger efficacement les sols des dégradations potentielles jusqu'à ce que le chantier soit terminé.



058X

Gerflor

Maroufleur spécial LVT

- **Marques distributrices :** Gerflor / Romus.
- **Description :** L'outil idéal pour une pose silencieuse des lames Creation Clic.



Gerflor 058V / Romus 93159

Gerflor **ROMUS**

Grugeoir

- **Marques distributrices :** Romus.
- **Description :** Permet de gruger proprement les plinthes PVC afin d'assurer un passage des angles esthétique.
- **Plinthes associées :** Vynaflex, Artwood, Cubu.



193780

ROMUS



TAPIS D'ENTRÉE

Quick mat

- **Marques distributrices :** Gerflor / Romus.
- **Épaisseur des sols associés :** 5/6 mm.
- **Description :** Tapis d'entrée modulaire pouvant être incrusté dans les sols LVT Gerflor sans détérioration du support et sans décaissage préalable. Disposant d'excellentes propriétés absorbantes et grattantes il protège le bâtiment des salissures extérieures. Adapté pour un trafic piétonnier allant jusque 500 personnes par jour.
- **Format :** Bandes de 23 x 75 cm.
- **Conditionnement :** Kit de 1 m² (lames de 23 x 75 cm).



Gerflor 1720* / Romus 8550-8551

Gerflor



CREATION
70



CREATION
55/70

Kit Romat GT à insérer en pose libre

- **Marques distributrices :** Gerflor.
- **Épaisseur des sols associés :** 5/6 mm.
- **Description :** Tapis d'entrée protégeant de manière durable et efficace les sols des bâtiments au trafic piétonnier en faisant barrière aux salissures venant de l'extérieur. Grâce à sa pose libre, le tapis peut être installé sans détériorer le support. Adapté à un trafic piétonnier important (jusqu'à 2000 personnes par jour).
- **Format :** 150 cm x 100 cm.
- **Conditionnement :** 1 tapis Romat GT, cadre composé de 4 profilés supérieurs et de 4 profilés inférieurs, 4 angles externes pré-assemblés, 60 vis 5-7.



1719

Gerflor



SAGA²
CREATION
70



CREATION
30/55/70

Kit Esplanade 9000

- **Marque distributrice :** Gerflor.
- **Épaisseur des sols associés :** 6 mm.
- **Description :** Kit permettant l'incrustation d'un tapis de protection ESPLANADE 9000 dans une zone de sols Gerflor. La conception fermée du tapis ESPLANADE 9000 permet de retirer la plupart des saletés se trouvant sous les semelles des piétons et prolonge ainsi la durée de vie des sols Gerflor. Il résiste au fort trafic et au passage de transpalette électrique.
- **Format :** 1,5 x 1,5 m.
- **Conditionnement :** Kit de 2,5 m² contenant 3 modules de tapis et les profilés et la visserie nécessaires à sa mise en place.



1700*

Gerflor



CREATION
70



CREATION
70/55

En plus de ces kits, vous trouverez chez **Romus** une large gamme de tapis à encastrer ou à poser sur le revêtement pour une protection optimale de vos sols.

SOLS ASSOCIÉS :



À coller



Plombant



À clipser

*Produits en stock en mai 2019.







GERFLOR

Service Express:

Conseils techniques et échantillons

N°Azur 0 810 569 569

PRIX APPEL LOCAL

N°Azur FAX 0 810 569 570

PRIX APPEL LOCAL

e-mail: contactfrance@gerflor.com

gerflor.fr

ARCHITECTURE
DECORATION
SPORT
TECHNOSPECIFIC

ROMUS

ZA Les Pouards

13 et 15, Rue Taillefer

91160 Champlan

Tel. 01 69 79 69 79

Fax. 01 64 48 41 00

email : contact@romus.fr

www.romus.fr

emplacement
carte de visite

85 x 55 mm

emplacement
carte de visite

85 x 55 mm

Gerflor

Restez connectés !



www.gerflor.fr

#Gerflor

GERFLOR, UN CHOIX ECO-RESPONSABLE



COMPOSITION
100% REACH
SANS formaldéhyde
SANS métaux lourds
SANS solvant



MATIÈRE RECYCLÉE
Taux de recyclé
moyen = 25%
Recyclé 100%
contrôlé conforme
à REACH



RECYCLABLE
Produit 100% recyclable
Programme seconde vie :
recyclage des chutes
de pose et des produits fin
de vie



QUALITÉ DE L'AIR INTÉRIEUR
Emissions TVOC entre
10 et 100 fois inférieures
aux exigences
normatives Produits Classés A+
(étiquetage Grenelle
Environnement)
Pas d'émission de formaldéhyde



INSTALLATION
Solutions de pose
innovantes sans colle



ECO-CONCEPTION
- Produits eco-designés selon
un modèle d'analyse de
cycle de vie
- FDES (Fiche de Données
Environnementales et
Sanitaires) disponibles
- Produits fabriqués en France
dans des sites certifiés ISO 14001
et ISO 50001
- Contribution à la démarche HGE



BIEN-ÊTRE
Santé : Activité
antibactérienne (ne favorise
pas la prolifération > 99%)
Sécurité : Antiglissance
Confort : réduction sonorité à
la marche
et des bruits d'impact

Gerflor®
theflooringgroup